

**PUERTAS AUTOMATICAS**  
**GROSSMANN**®

55 5534-7800

[www.pag.mx](http://www.pag.mx)

# Puertas Automáticas

# **Grossmann**

Somos una empresa 100% mexicana con más de 30 años de experiencia, comprometidos con la seguridad y comodidad en proyectos residenciales, comerciales e industriales.

# Algunos de Nuestros clientes

grupoarquitectura



CARRANZA | RUIZ  
ARQUITECTURA



 **Liverpool**<sup>®</sup>



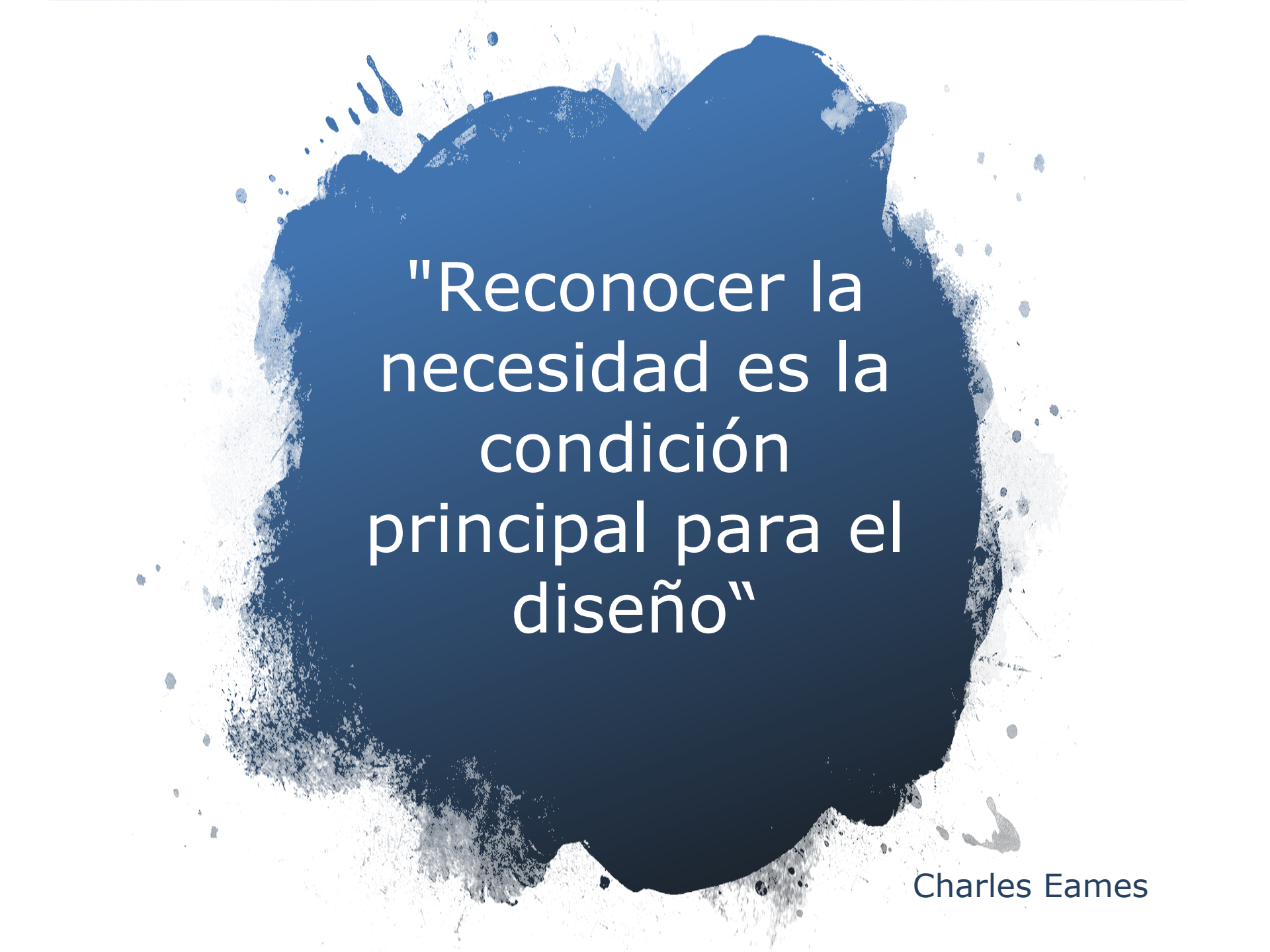

"Reconocer la  
necesidad es la  
condición  
principal para el  
diseño"

Charles Eames

# Soluciones Integrales



Recolección de  
datos e  
identificación  
de necesidades



Análisis y  
diseño  
estratégico



Presupuesto  
Sin Costo



Fabricación y/  
o planeación



Instalación de  
puerta y/o  
sistema  
automático



Servicio de  
Mantenimiento  
y/o reparación

# Fabricación e instalación de portones de **Herrería, panel y cristal**

Rejas

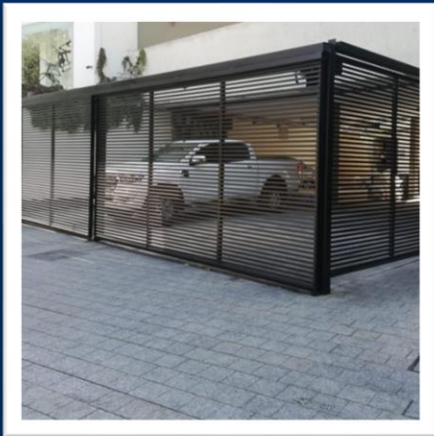

Láminas

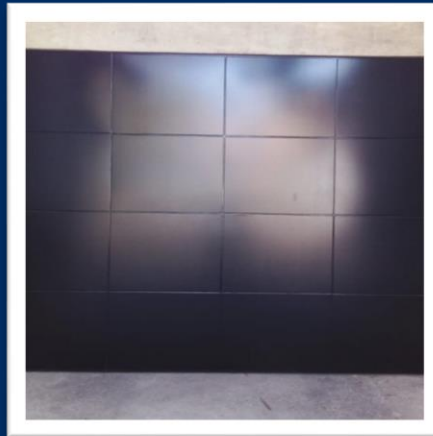

Aluminio

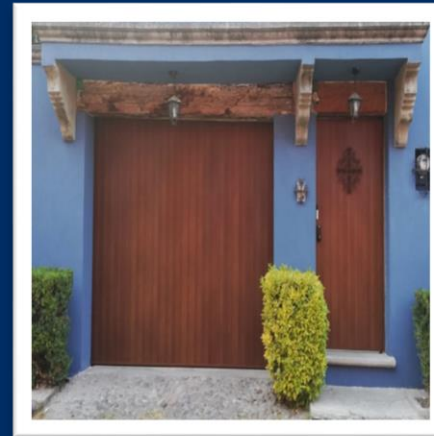

Panel Aislado



# Automatización con Cualquier tipo de motor

Riel y  
cadena



Pistones hidráulicos  
y electromecánicos

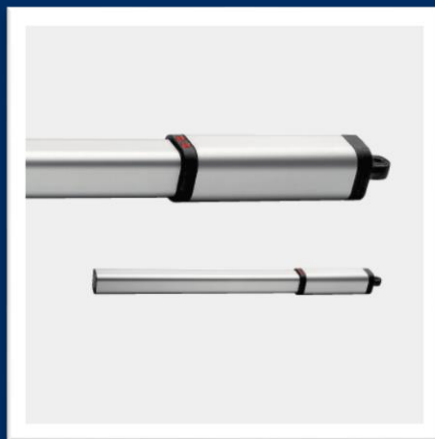

Piñón y  
cremallera



Subterráneos



# Equipos de protección perimetral y **Control de accesos**

Cercas  
Eléctricas

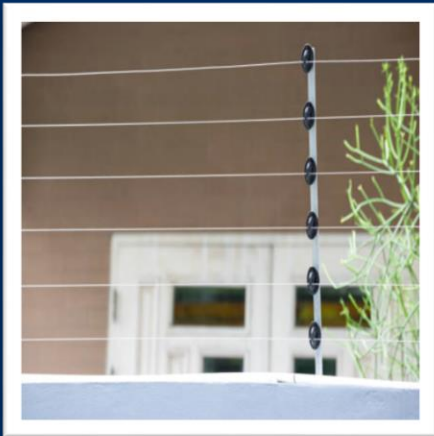

Barreras y  
bolardos

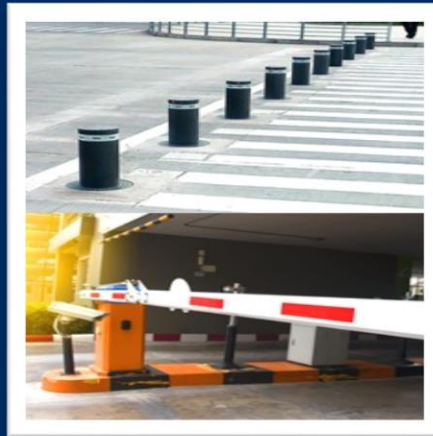

Controles de  
acceso



CCTV





Servicios de mantenimiento

# Preventivos y correctivos

Accesorios



Refacciones

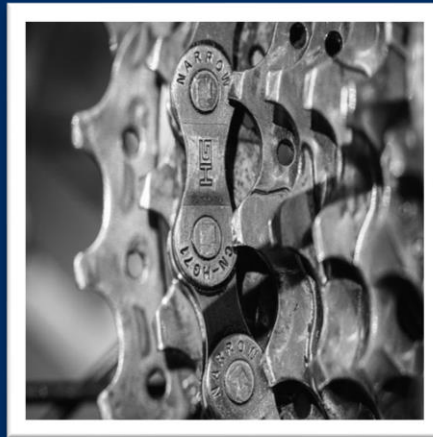

Servicios Preventivos



Servicios Correctivos

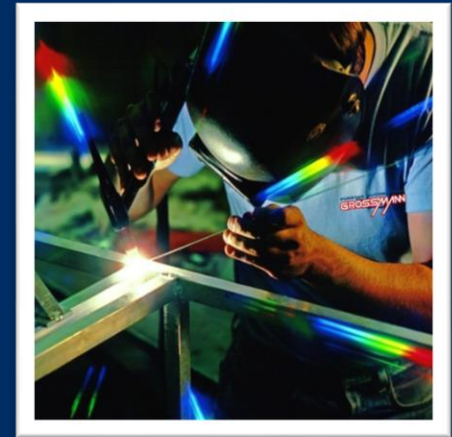

Tu hogar, empresa o negocio

# Seguros y Protegidos

Tenemos la más amplia experiencia en proyectos a cualquier escala



Residencial



Comercial



Industrial

Contamos con personal altamente capacitado y más de 23,000 clientes satisfechos que respaldan nuestra calidad y servicio al 100%

**PUERTAS AUTOMATICAS**  
**GROSSMANN**®

t. +52 (55) 5534 7800

[ventas@pag.mx](mailto:ventas@pag.mx)

<https://pag.mx>



[@PuertasAutomaticasGrossmann](https://www.facebook.com/PuertasAutomaticasGrossmann)



[@GrossmannDoors](https://www.twitter.com/GrossmannDoors)

Prestamos nuestros servicios en la Ciudad de México y área metropolitana.  
Proyectos especiales en toda la República Mexicana.